

.....  
LISTA DE REPUESTOS  
.....

.....  
Edición 1.0  
.....  
.....



.....  
Edición Enero 2011  
Antonio Liñán  
Bernhard Brennicke

.....  
FAX Número de Pedido  
☎ 0049 30 62 00 22 00



Formulario de Pedidos

Fecha del Pedido: \_\_\_\_\_ Al: FAX 00 49-30-62 00 22 00

N°	Descripción	N° de Artículo	Cantidad
1	Cristal Superior, con Etiqueta	1428.0219.1200	
1.1	Cristal Superior	1428.0219.1100	
2	Cristal Inferior, con Etiqueta	1428.0218.1200	
2.1	Cristal Inferior	1428.0218.1100	
3	Entrada monedas	0453.0225.0000	
4	Varilla para sujetar Cristal Superior	0440.0219.2100	
5	Varilla para sujetar Cristal Inferior	0440.0218.2100	
6	Botón grande 50,5 x 50,5mm	0000.0012.0840	
7	Botón pequeño 51 x 33,5mm	0000.0012.0830	
para 6+7	Conjunto pegatinas botones	Mirar página 21	
para 6+7	Leds botones T10	0000.0024.1000	
9	Puerta externa cajones	0440.0412.0000	
10	Chapa en V sujeción cristales	0440.0212.1000	
11	Bandeja Monedas	0440.0400.2100	
12	Puerta externa Hoppers	0440.0411.0000	
13	Cerradura Puerta principal	0000.0029.3560	
13.1	Pestillo cerradura	0000.0029.3550	
14	Cerraduras recaudación & hoppers	0000.0029.3530	
14.1	Pestillo cerradura	0438.0409.1100	
15	Puerta principal inyectada (azul)	1450.0205.0000	
15.1	Marco puerta superior (azul)	1450.0205.2000	
15.2	Marco puerta izquierdo (azul)	1450.0205.2100	
15.3	Marco puerta derecho (azul)	1450.0205.2200	
15.4	Marco puerta inferior (azul)	1450.0205.2300	
15.5	Marco puerta metálico	0440.0210.0000	
16	Pegatina Bally Wulff oval	0446.0200.2000	

Con este documento Costa Cálida se compromete en firme al pedido realizado de los accesorios señalados, de acuerdo con el contrato de distribución con Bally Wulff y a sus condiciones generales.

Firmado: \_\_\_\_\_

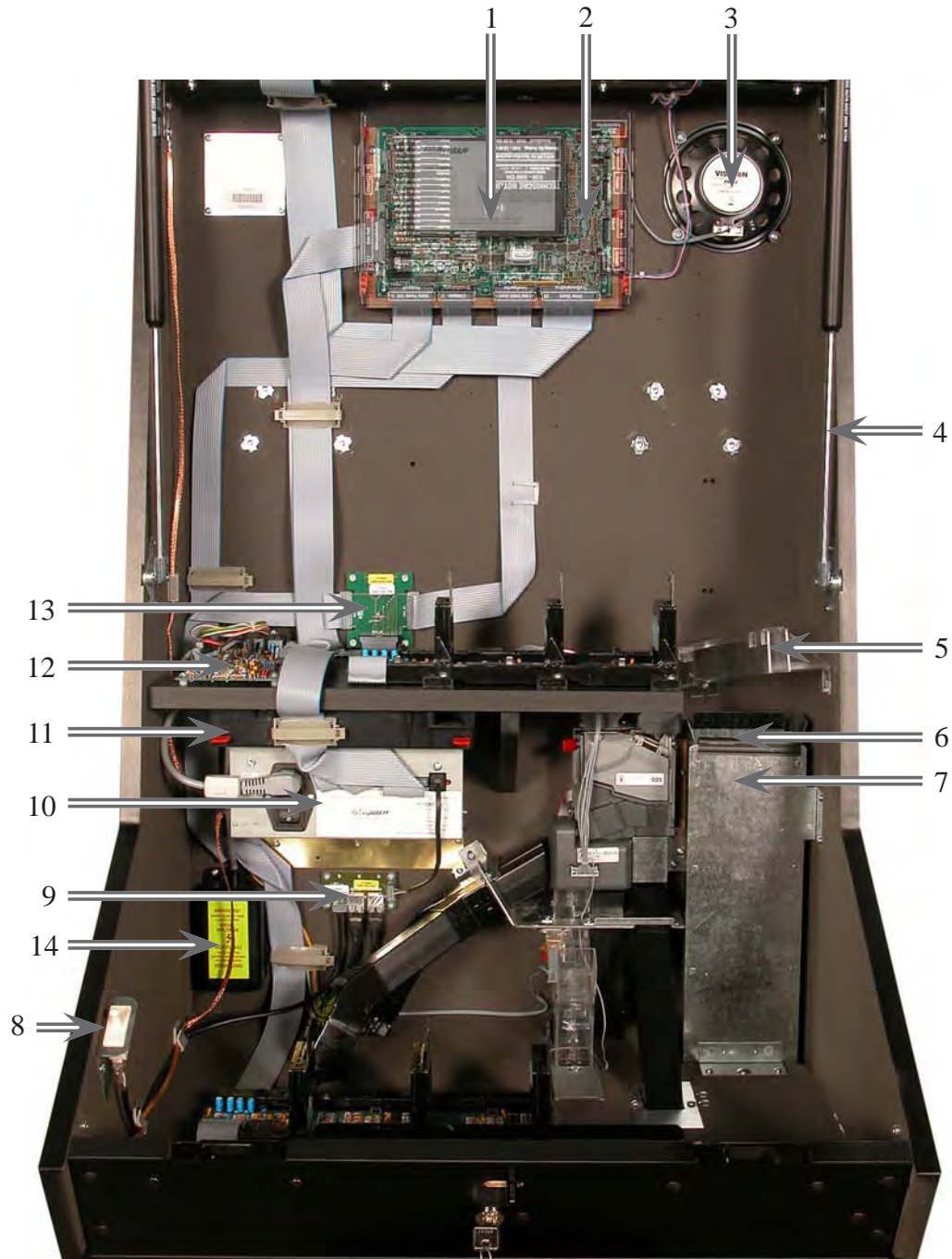

Formulario de Pedidos

Fecha del Pedido: \_\_\_\_\_ Al: FAX 00 49-30-62 00 22 00

N°	Descripción	N° de Artículo	Cantidad
1	Módulo Juego v.1507 - P1.0	1507.0480.0000	
1.1	Tapa de Módulo de Juego	0001.0483.1100	
1.2	Tapa de Módulo de Juego transparente	0422.0483.1100	
2	Placa Periféricos v.1507 - S1.0	1507.0475.0000	
2.1	Tapa Placa de Periféricos	0438.0400.3000	
3	Altavoz	0000.0029.0550	
4	Amortiguador	0000.0035.0280	
5	Canal entrada monedas.	0446.0414.0000	
6	Perfil	0667.0100.1500	
7	Canal de billetes	0667.0100.0000	
8	Interruptor de puerta	0000.0012.0860	
8.1	Escuadra soporte Interruptor Puerta	0422.0400.1600	
9	Placa interruptor	0440.6612.0000	
10	Fuente de Alimentación	0440.0430.0000	
10.1	Cableado interruptor encendido / Fuente	0000.0014.4150	
10.2	Núcleo de ferrita, abatible	0000.0026.0410	
11	Railes sujeción Fuente	0440.0485.0000	
11.1	Palanca rojas sujeción fuente	0001.0485.2500	
12	Placa control monedero-hopper	0471.0605.0000	
13	Distribuidor placas de rodillo	0451.0614.0000	
14	Tapa plástico interruptor máquina	0410.0400.2200	
14.1	Pegatina	0410.0400.2300	
15	Contador fiscal SCM	0440.6606.0000	

Con este documento Costa Cálida se compromete en firme al pedido realizado de los accesorios señalados, de acuerdo con el contrato de distribución con Bally Wulff y a sus condiciones generales.

Firmado: \_\_\_\_\_

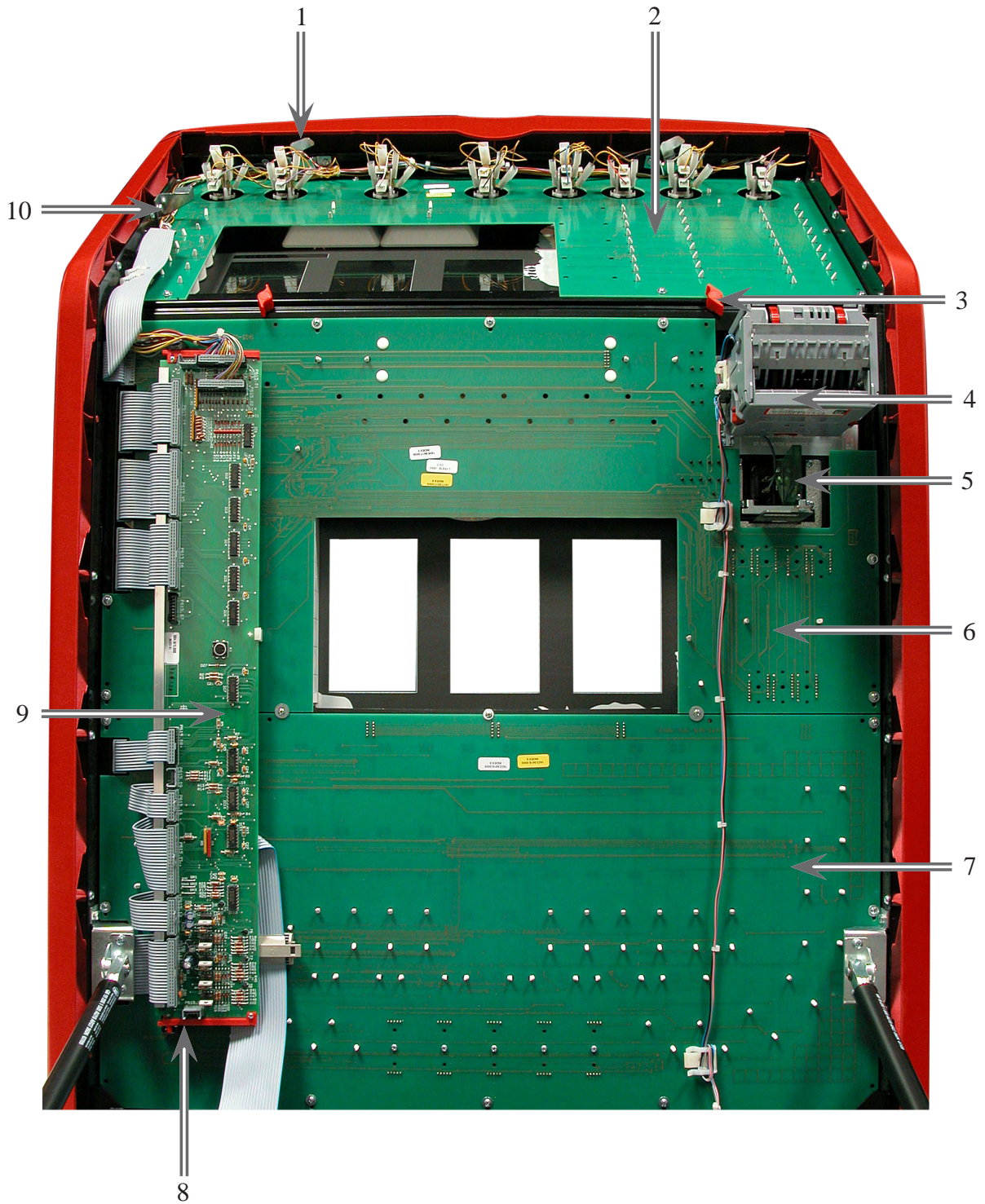

## Formulario de Pedidos

Fecha del Pedido: \_\_\_\_\_ Al: FAX 00 49-30-62 00 22 00

N°	Descripción	N° de Artículo	Cantidad
1	Gancho cierre puerta principal	0440.0210.2500	
2	Placa luces inferior	0468.0619.0000	
3	Palometa quitar cristales	0000.0003.2120	
4	Billetero	0000.0029.5090	
5	Canal entrada monedas	0565.0220.1200	
6	Placa luces intermedia	1507.0617.0000	
7	Placa luces superior	1507.0616.0000	
7 bis	Placa luces superior Cataluña	1512.0616.0000	
8	Sujeción placa de control Treiber	0422.0290.1100	
9	Placa de control Treiber	0004.0295.0000	
10	Chapa que pulsa Interruptor puerta	0443.0200.2600	

Con este documento Costa Cálida se compromete en firme al pedido realizado de los accesorios señalados, de acuerdo con el contrato de distribución con Bally Wulff y a sus condiciones generales.

Firmado: \_\_\_\_\_

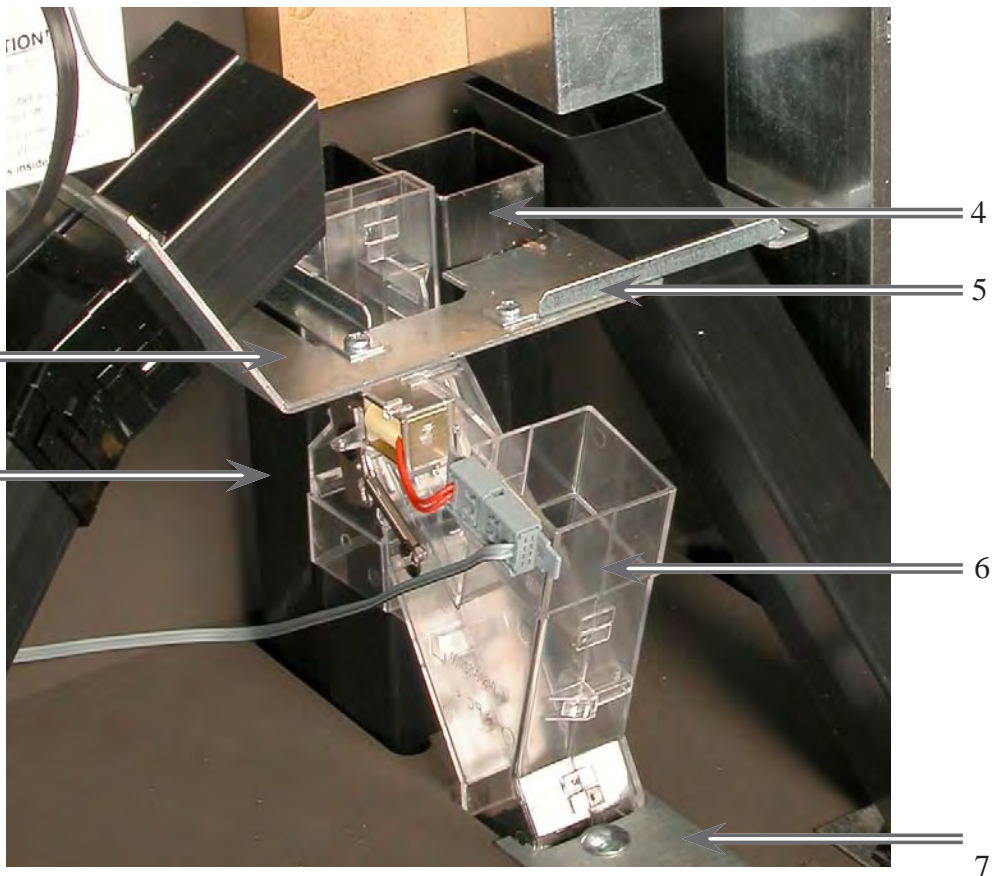
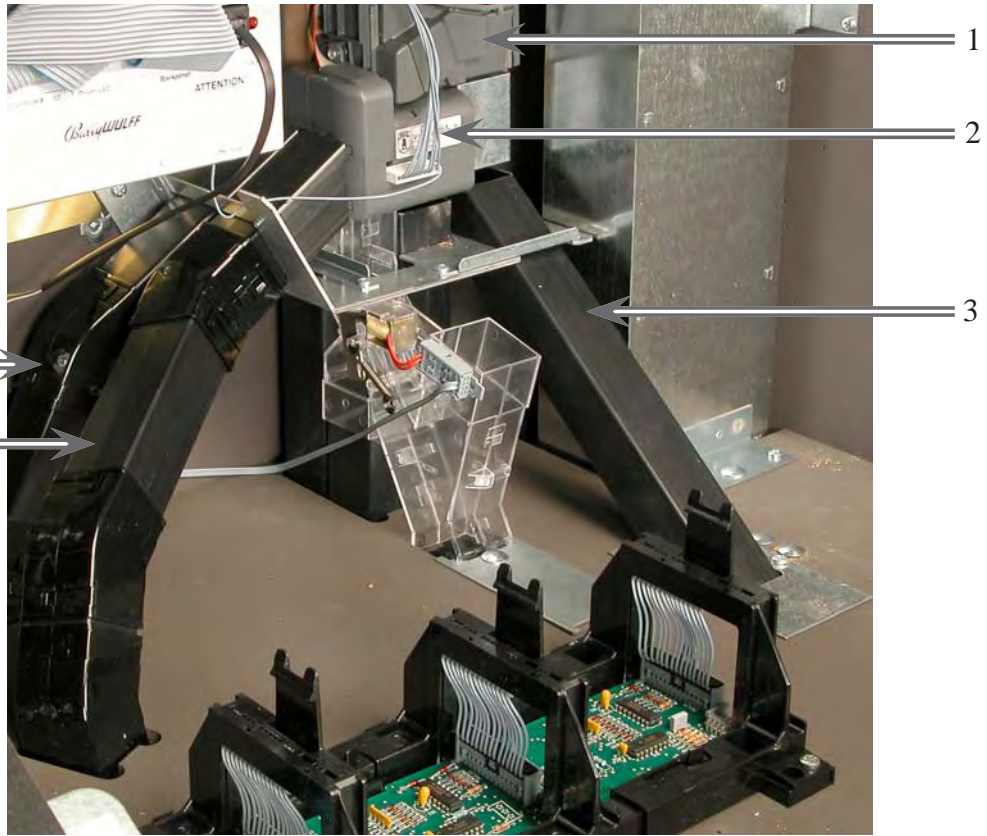

Formulario de Pedidos

Fecha del Pedido: \_\_\_\_\_ Al: FAX 00 49-30-62 00 22 00

<b>N°</b>	<b>Descripción</b>	<b>N° de Artículo</b>	<b>Cantidad</b>
1	Monedero Azkoyen DS2	0000.0029.5140	
2	Desviador de monedas de 5 vías	0000.0029.3120	
3	Canal Monedas Cajón central	0440.0426.0000	
4	Canal Monedas Cajón derecho	0440.0423.0000	
5	Enganche Soporte Canal Cajones	0440.0400.2500	
6	Canales Y transparente	0460.0453.0000	
7	Chapa canal Y transparente	0460.0450.1200	
8	Canal Monedas Cajón central	0440.0426.0000	
9	Soporte Conjunto Canal Cajones	0446.0400.1600	
10	Canal Monedas Hopper 1	0440.0421.0000	
11	Canal Monedas Hopper 2	0440.0422.0000	

Con este documento Costa Cálida se compromete en firme al pedido realizado de los accesorios señalados, de acuerdo con el contrato de distribución con Bally Wulff y a sus condiciones generales.

Firmado: \_\_\_\_\_

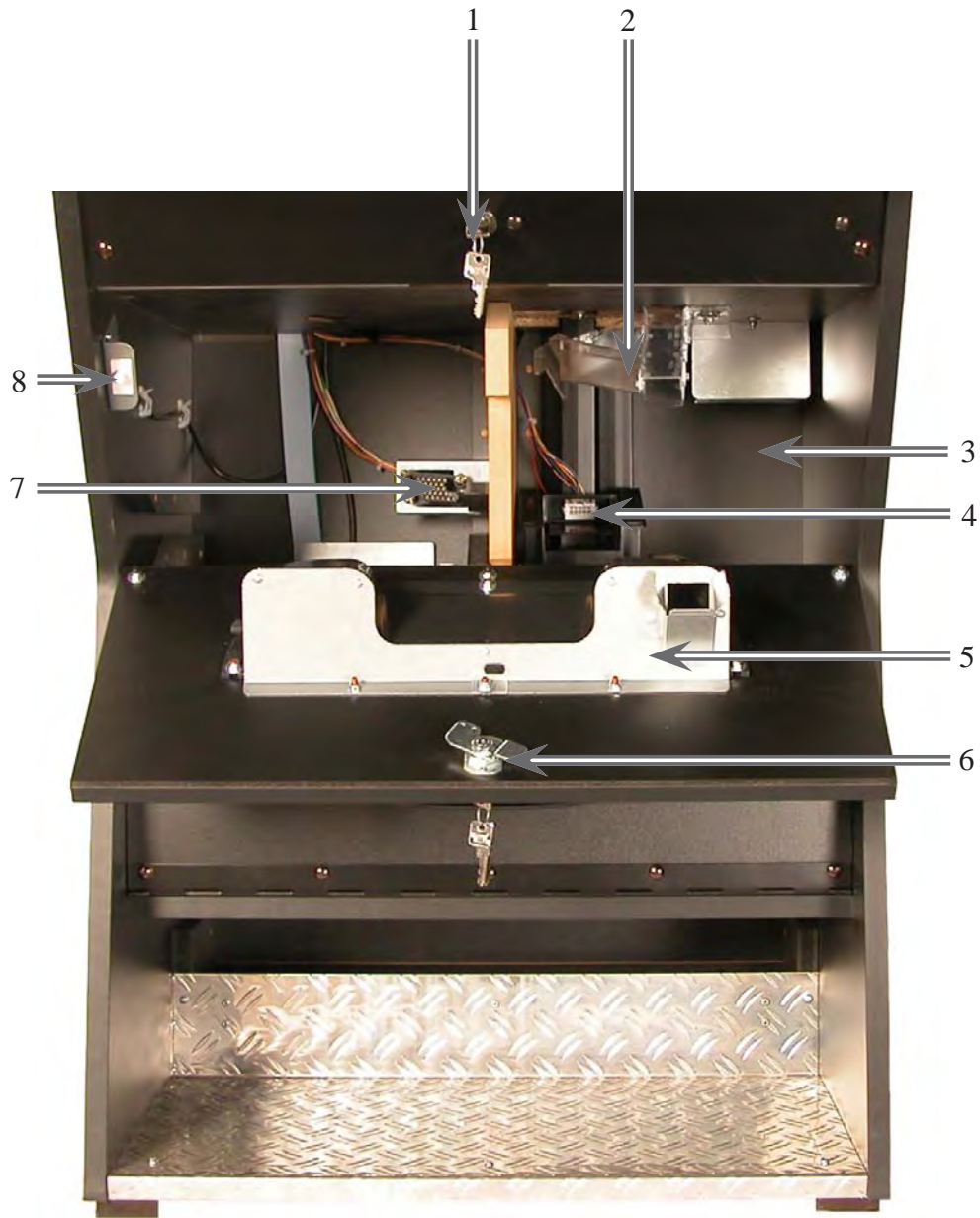

Formulario de Pedidos

Fecha del Pedido: \_\_\_\_\_ Al: FAX 00 49-30-62 00 22 00

N°	Descripción	N° de Artículo	Cantidad
1	Cerradura Hoppers	0000.0029.3530	
1.1	Pestillo central cerradura	0000.0029.3550	
2	Canal	0462.0451.0000	
3	Cajón de Billetes	0440.0400.2610	
4	Sujeción cable Hopper pequeño	0462.0450.1100	
4.1	Cableado Unidad Monedas/ Conector Hopper	0462.0755.0000	
5	Chapa puerta hoppers	0440.0417.0000	
6	Cerradura recaudación	0000.0029.3530	
6.1	Pestillo central cerradura	0438.0409.1100	
7	Chapa sujeción cable	0440.0400.2200	
7.1	Cableado Unidad Monedas/ Conector Hopper	0440.0755.0000	
8	Interruptor puerta cajones	0000.0012.0860	
8.1	Sujeción interruptor	0422.0400.1600	

Con este documento Costa Cálida se compromete en firme al pedido realizado de los accesorios señalados, de acuerdo con el contrato de distribución con Bally Wulff y a sus condiciones generales.

Firmado: \_\_\_\_\_

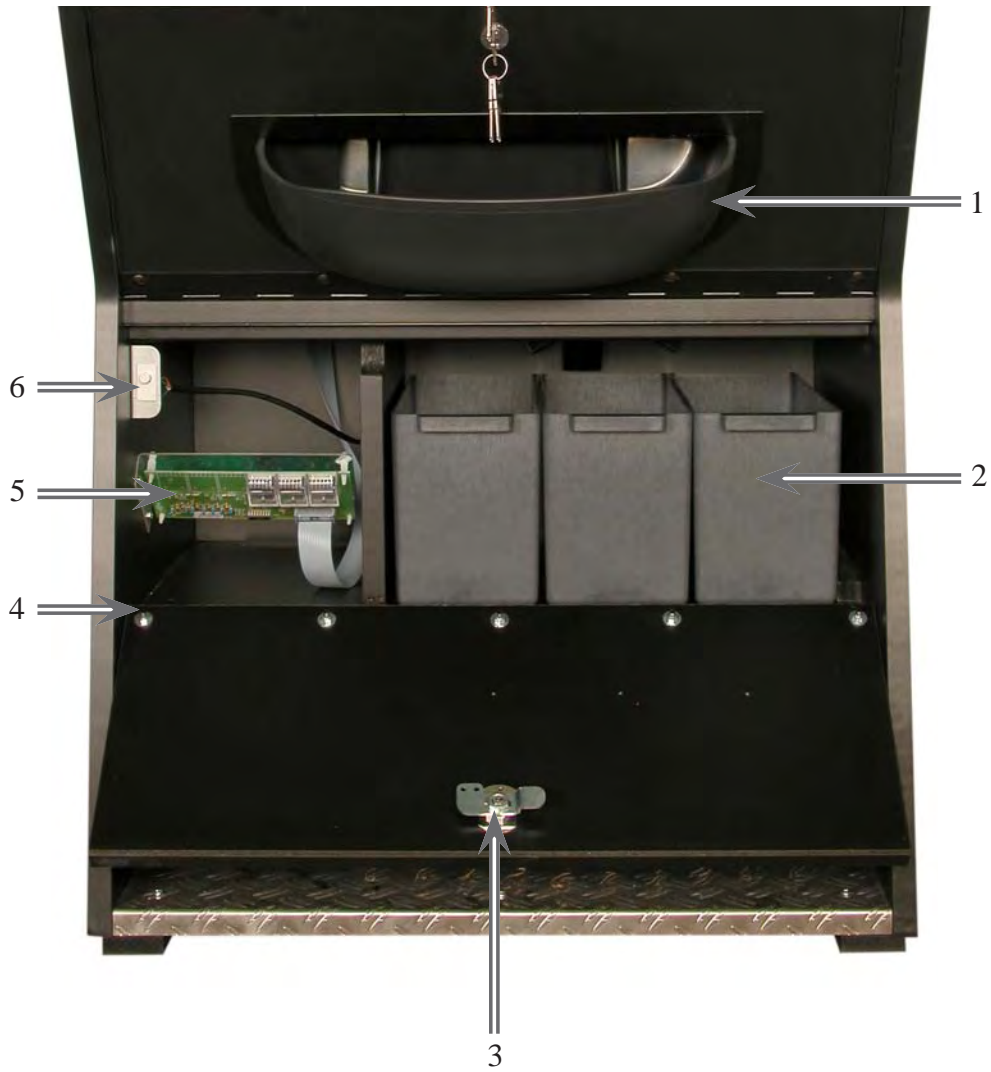

## Formulario de Pedidos

Fecha del Pedido: \_\_\_\_\_ Al: FAX 00 49-30-62 00 22 00

<b>N°</b>	<b>Descripción</b>	<b>N° de Artículo</b>	<b>Cantidad</b>
1	Bandeja Monedas	0440.0400.2100	
1.1	Protección Bandeja Monedas	0440.0400.2300	
2	Cajón monedas	0440.0400.2610	
3	Pestillo central cerradura	0438.0409.1100	
4	Bisagra puerta cajones	0440.0405.1400	
5	Placa contadores mecánicos	0422.6626.0000	
5.1	Soporte placa de contadores	0432.0400.2500	
6	Interruptor puerta cajones	0000.0012.0860	
6.1	Sujeción interruptor	0422.0400.1500	

Con este documento Costa Cálida se compromete en firme al pedido realizado de los accesorios señalados, de acuerdo con el contrato de distribución con Bally Wulff y a sus condiciones generales.

Firmado: \_\_\_\_\_

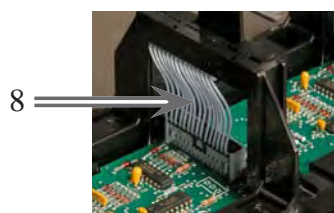
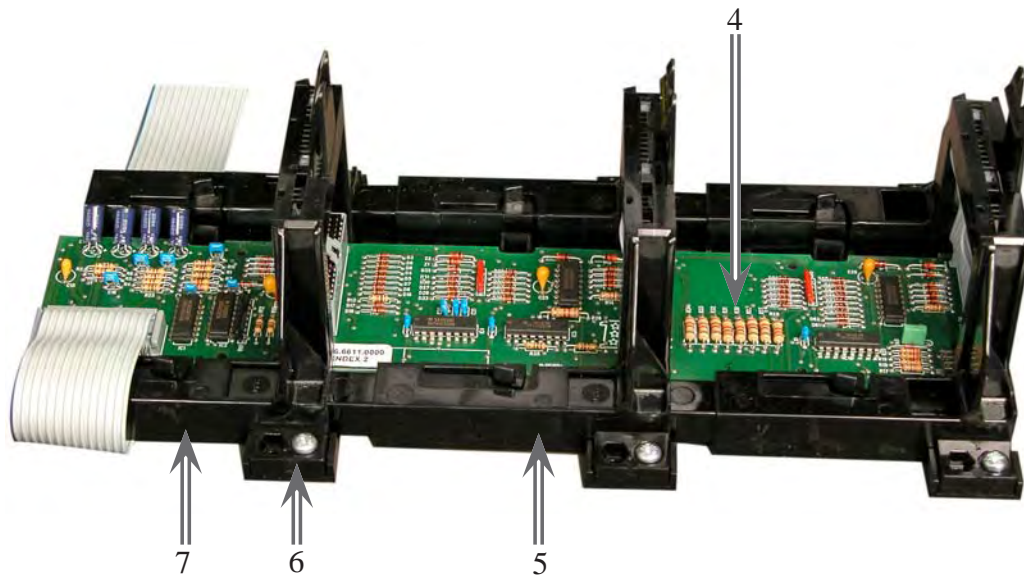
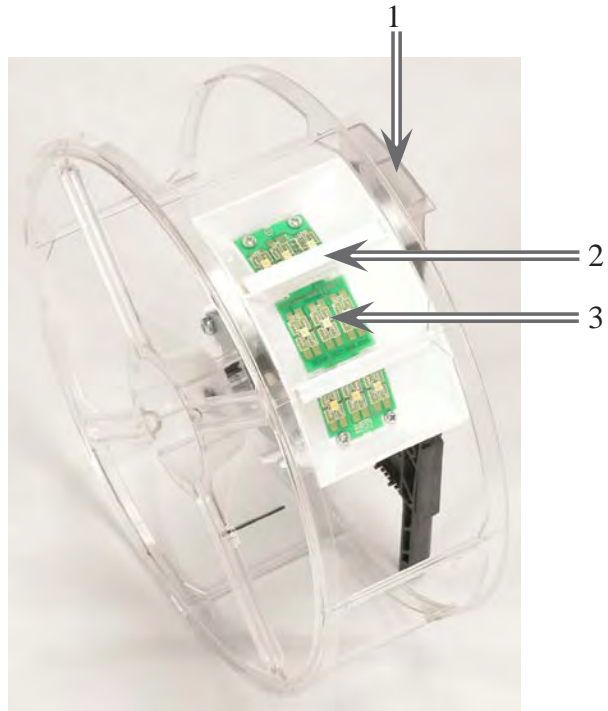

Formulario de Pedidos

Fecha del Pedido: \_\_\_\_\_ Al: FAX 00 49-30-62 00 22 00

N°	Descripción	N° de Artículo	Cantidad
1	Rodillo de Starpoint arriba	0000.0029.6150	
1.1	Rodillo de Starpoint abajo	0000.0029.6140	
2	Divisor de Starpoint	0000.0029.7100	
3	Placa de Iluminación Rodillos	0006.6612.0000	
4	Placa de Rodillos	0006.6611.0000	
5	Zócalo de Rodillos	0000.0029.6010	
6	Base rodillos	0066.0550.1000	
7	Tapa zócalo de Rodillos	0000.0029.6020	
8	Cableado	0066.0755.0000	
	Rodillos con Cintas + Placa arriba	1505.0552.0000	
	Cintas rodillos superiores	1505.0554.0000	
	Rodillos con Cintas + Placa abajo	1505.0553.0000	
	Cintas rodillos inferiores	1505.0555.0000	
	Conjunto Base Rodillos	0197.0550.0000	

Con este documento Costa Cálida se compromete en firme al pedido realizado de los accesorios señalados, de acuerdo con el contrato de distribución con Bally Wulff y a sus condiciones generales.

Firmado: \_\_\_\_\_

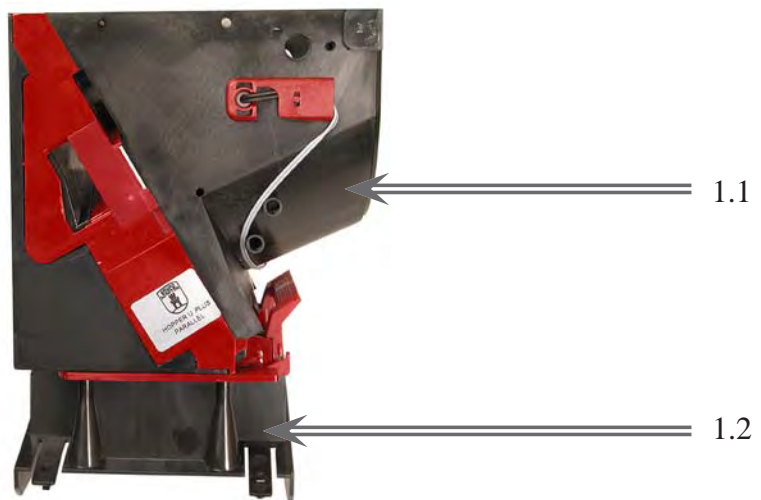
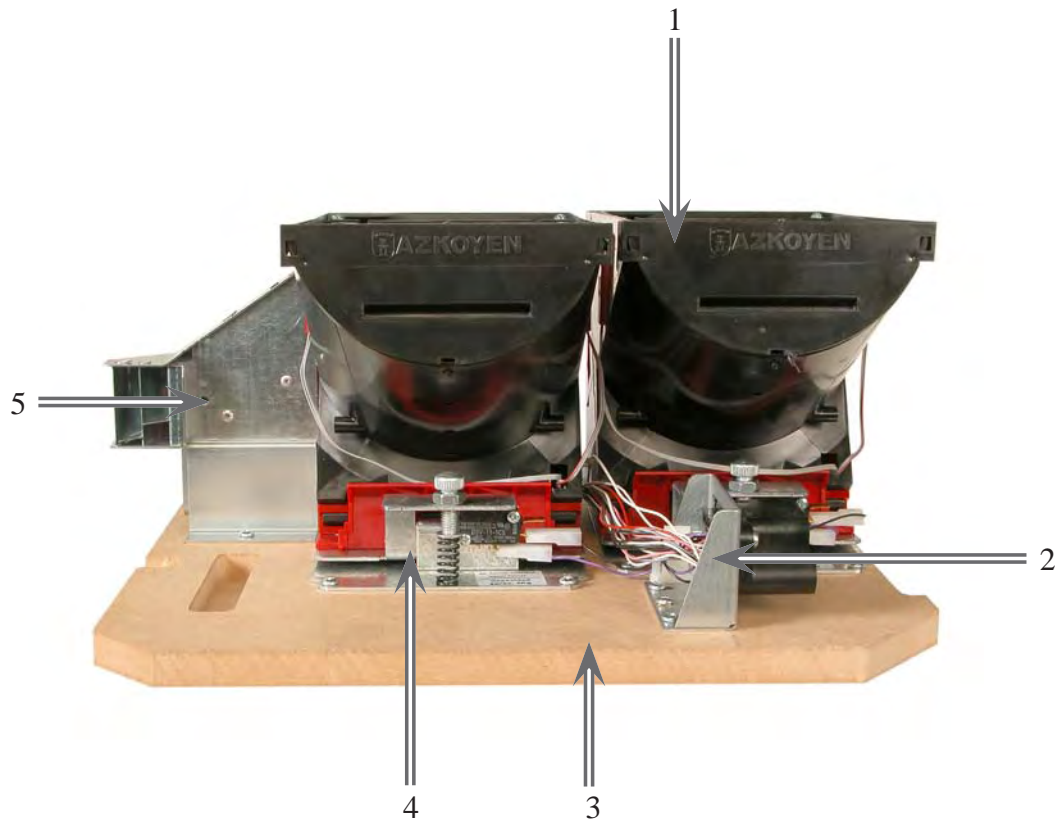

Formulario de Pedidos

Fecha del Pedido: \_\_\_\_\_ Al: FAX 00 49-30-62 00 22 00

N°	Descripción	N° de Artículo	Cantidad
1	Hopper U L24 paralelo	0000.0029.2100	
1.1	Hopper pequeño	0000.0029.2110	
1.2	Carro	0462.0450.1000	
2	Soporte de Conectores	0440.0450.1200	
2.1	Cableado Conector Hopper/ Hopper 1-2	0443.0756.0000	
3	Tabla soportev Hoppers	0440.0450.1000	
4	Báscula Hoppers	0000.0029.3060	
5	Canal de Hoppers	0451.0425.0000	

Con este documento Costa Cálida se compromete en firme al pedido realizado de los accesorios señalados, de acuerdo con el contrato de distribución con Bally Wulff y a sus condiciones generales.

Firmado: \_\_\_\_\_

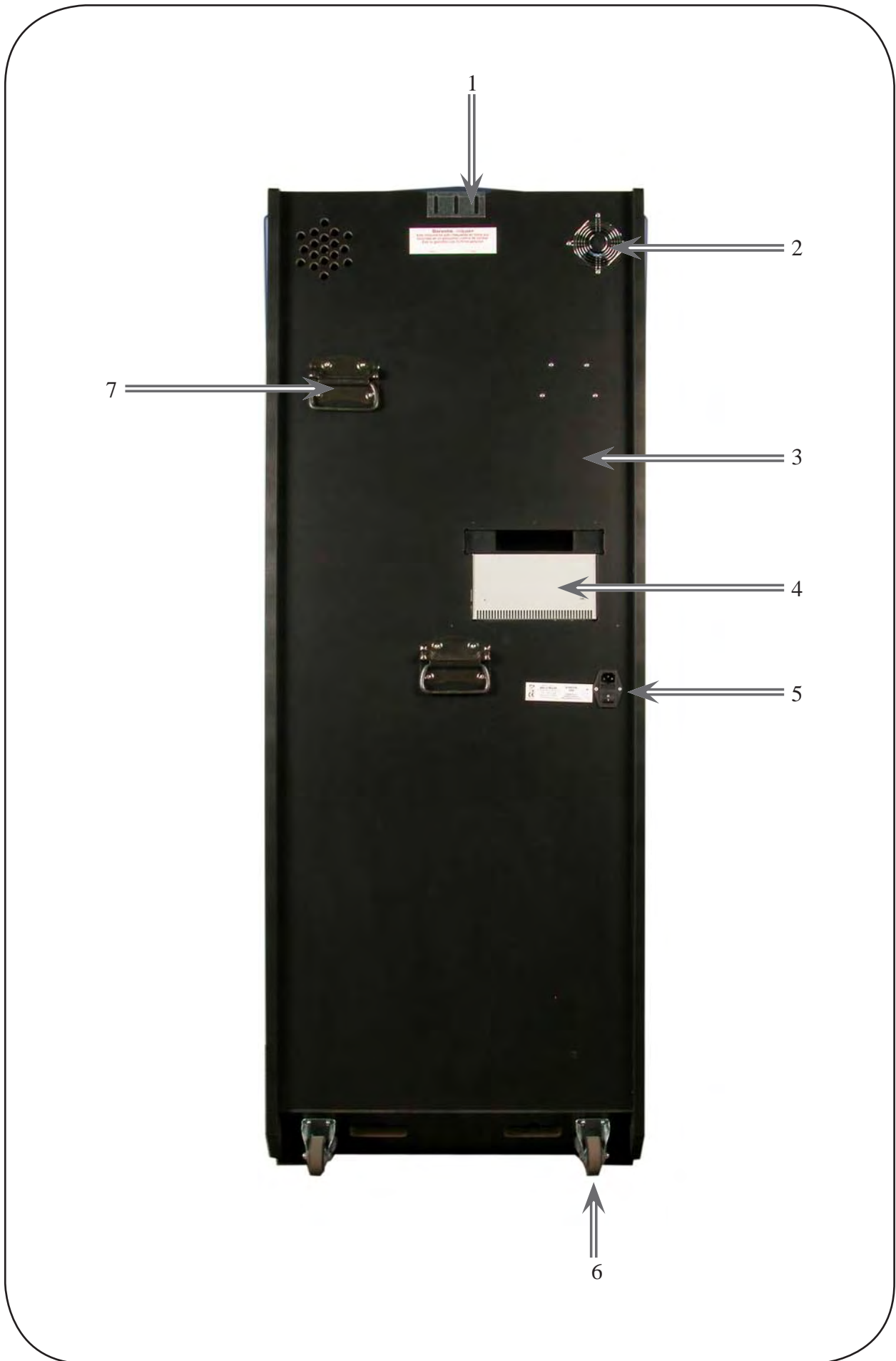

Formulario de Pedidos

Fecha del Pedido: \_\_\_\_\_ Al: FAX 00 49-30-62 00 22 00

N°	Descripción	N° de Artículo	Cantidad
1	Ángulo de seguridad	0440.0405.3400	
2	Ventilador	0000.0029.9130	
2.1	Rejilla ventilador	0000.0029.9110	
3	Mueble vacío	0440.0410.0000	
3.1	Mueble Premontado	0440.0405.0000	
4	Fuente de alimentación	0440.0430.0000	
5	Interruptor externo máquina	0440.0431.0000	
6	Rueda máquina	0000.0035.0290	
7	Agarrador máquina	0000.0035.0100	

Con este documento Costa Cálida se compromete en firme al pedido realizado de los accesorios señalados, de acuerdo con el contrato de distribución con Bally Wulff y a sus condiciones generales.

Firmado: \_\_\_\_\_

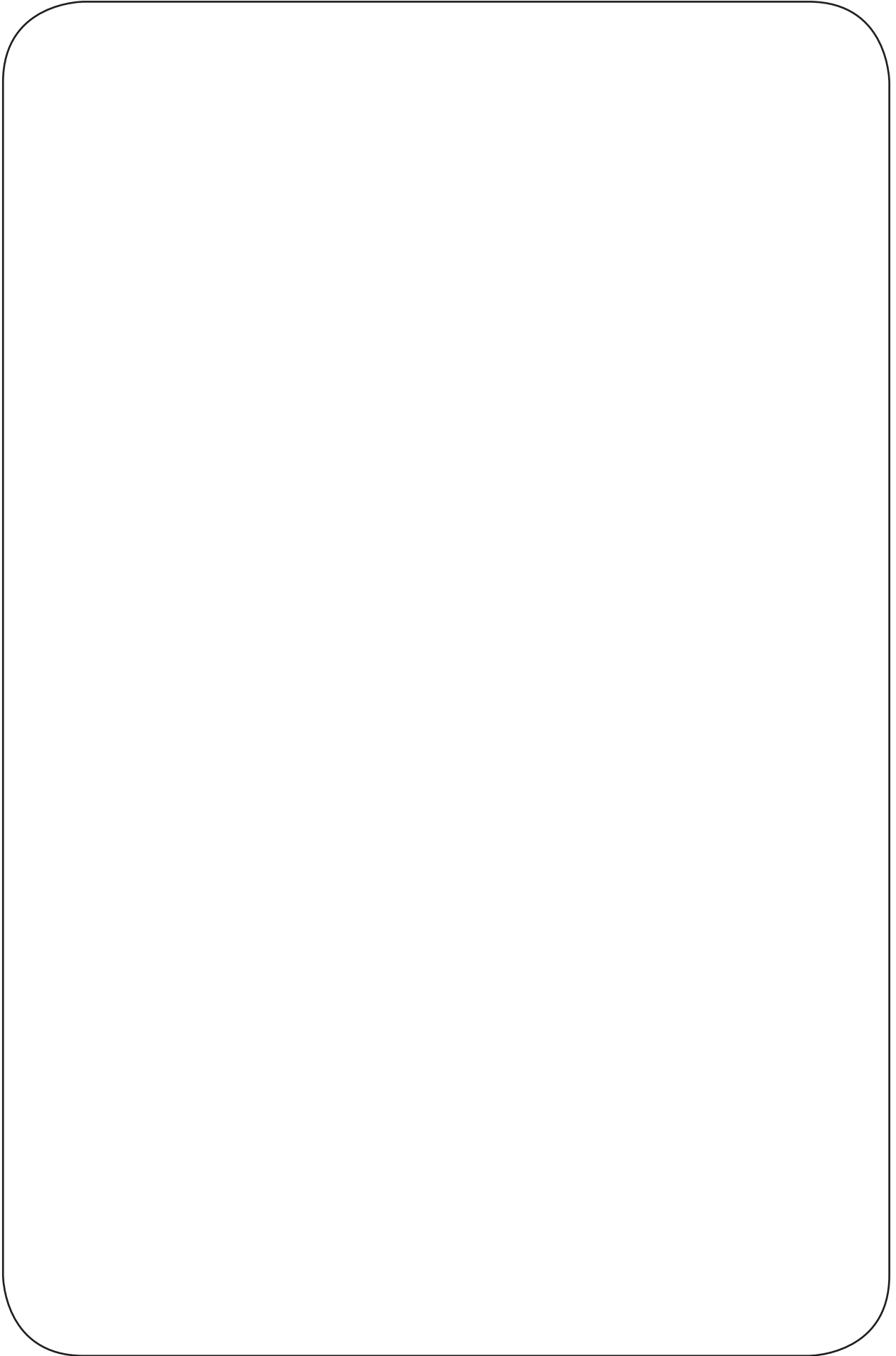

Formulario de Pedidos

Fecha del Pedido: \_\_\_\_\_ Al: FAX 00 49-30-62 00 22 00

Nº	Descripción	Nº de Artículo	Cantidad
<b><u>Planes de Ganancias</u></b>			
1.	120€	1505.0218.3100	
2.	240€160€Galicia	1506.0218.3100	
3.	240€	1507.0218.3100	
4.	400€	1508.0218.3100	
5.	600€	1509.0218.3100	
6.	600€Murcia	1510.0218.3100	
7.	1000€	1511.0218.3100	
<b><u>Ludopatía</u></b>			
8.	Madrid, Extremadura	1412.0219.4000	
9.	Castilla León	1412.0219.4100	
10.	País Vasco	1412.0219.4200	
10.1	País Vasco roja	1412.0219.4210	
10.2	País Vasco roja Salón	1412.0219.4220	
11.	Andalucía, Aragón, Baleares	1412.0219.4300	
11.1	Andalucía, Aragón, Baleares (grande exterior)	1412.0219.4310	
12.	Asturias, Castilla la Mancha	1412.0219.4400	
13.	Canarias	0422.0219.4500	
14.	Cantabria, Navarra	1412.0219.4600	
15.	Cataluña	1412.0219.4700	
15.1	Cataluña (grande exterior)	1412.0219.4710	
16.	La Rioja	1412.0219.4800	
17.	Valencia	1412.0219.4900	
18.	Murcia	1412.0219.5000	
19.	Galicia	1412.0219.5200	
<b><u>Pegatinas salón</u></b>			
20.	Máquina especial para salas de juego	0538.0000.5000	
21.	Salón	0575.0000.5000	

Con este documento Costa Cálida se compromete en firme al pedido realizado de los accesorios señalados, de acuerdo con el contrato de distribución con Bally Wulff y a sus condiciones generales.

Firmado: \_\_\_\_\_

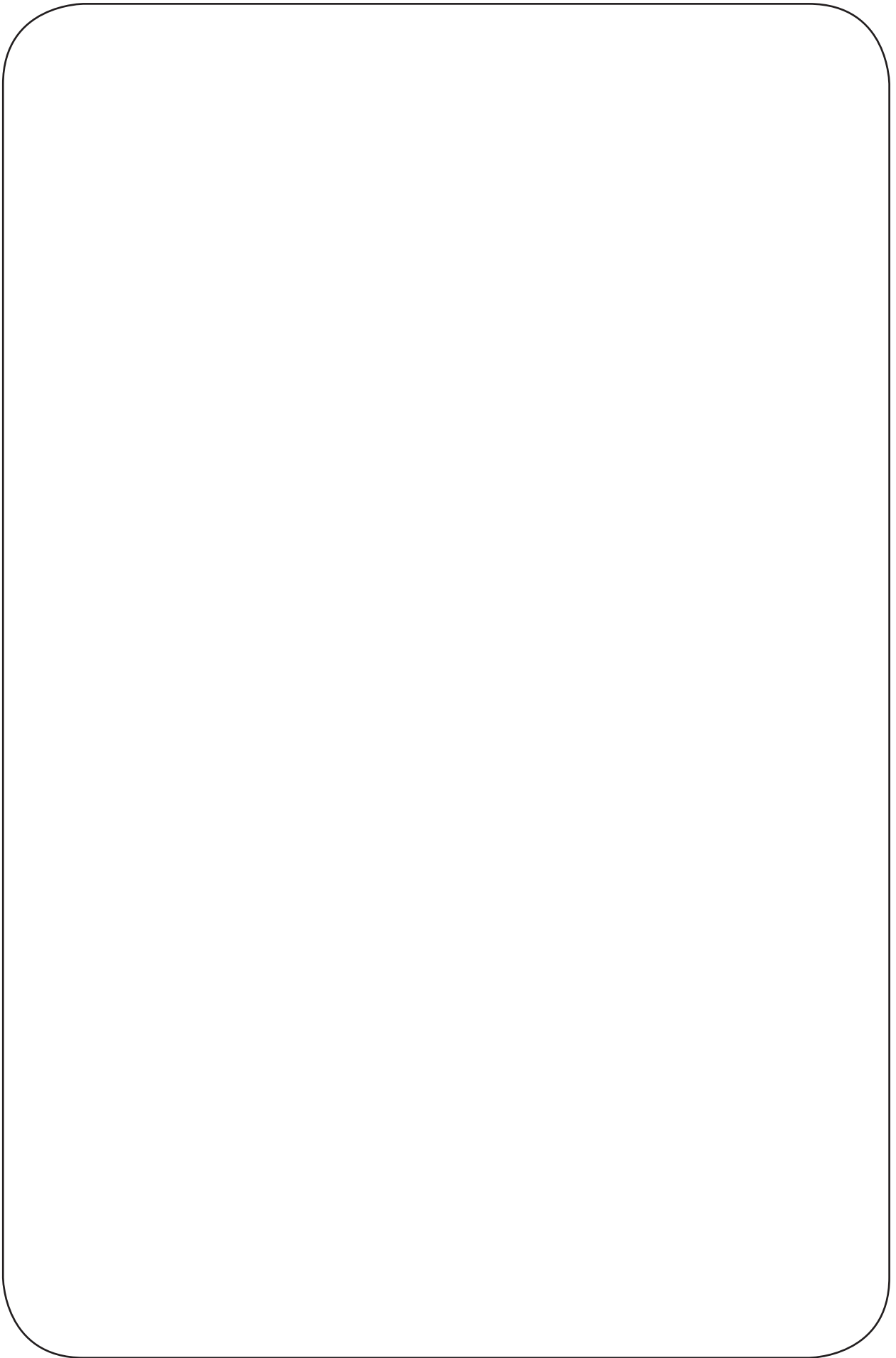

Formulario de Pedidos

Fecha del Pedido: \_\_\_\_\_ Al: FAX 00 49-30-62 00 22 00

Nº	Descripción	Nº de Artículo	Cantidad
1	<b><u>Conjunto pegatinas botones</u></b>		
2	120€	1505.0251.0000	
3	240€400€	1507.0251.0000	
4	600€1000€	1509.0251.0000	
<b>Manual</b>			
5	Manual Neptuno	1507.0000.1700	

Con este documento Costa Cálida se compromete en firme al pedido realizado de los accesorios señalados, de acuerdo con el contrato de distribución con Bally Wulff y a sus condiciones generales.

Firmado: \_\_\_\_\_

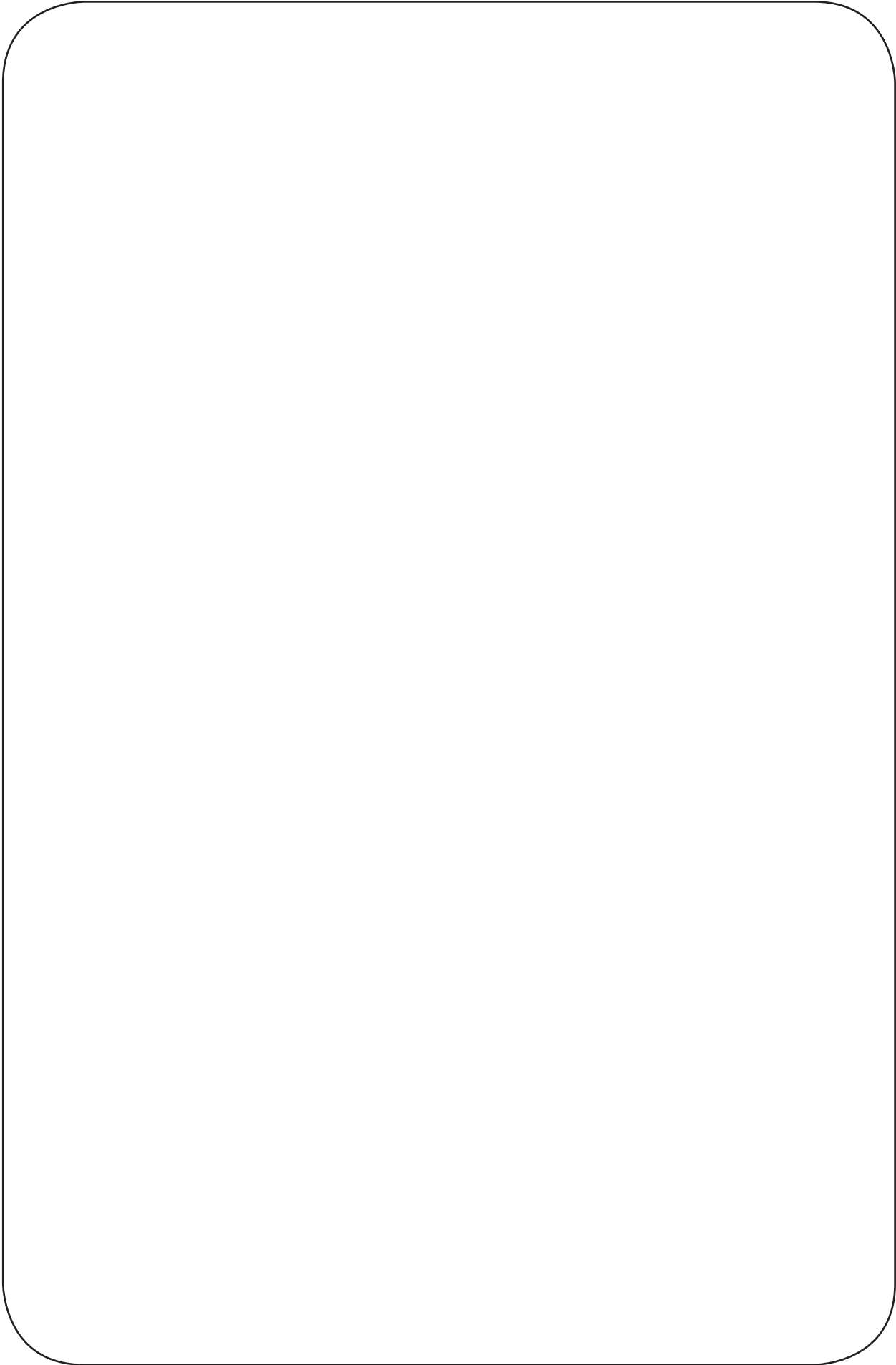

Formulario de Pedidos

Fecha del Pedido: \_\_\_\_\_ Al: FAX 00 49-30-62 00 22 00

N°	Cableado	N° de Artículo.	Cantidad
1	Cable Masa Chapa Cierre Puerta / Bisagra Puerta 120 mm	0440.0902.0000	
2	Interruptor máquina / Interruptor Fuente (marrón ) 50 mm	0410.0911.0000	
3	Interruptor máquina / Interruptor Fuente (azul) 50 mm	0410.0912.0000	
4	Unidad Monedas/ Conector Hopper 25pol. 900 mm	0440.0755.0000	
5	Conector Fuente 4pol. 210mm	0000.0014.1120	
6	Caja interruptor encendido / Fuente	0000.0014.4150	
7	Puerta / Fuente 700 mm	0440.0900.0000	
8	Cable Masa Chapa 10/ Fuente 600 mm	0440.0901.0000	
9	Placa Contacto Puerta / Puerta 3 pol. 630 mm	0440.0717.0000	
10	Placa periféricos/ Treiber 20pol. 1080 mm	0440.0840.0000	
11	Placa periféricos/ Unidad Monedas 16pol. 615 mm	0440.0850.0000	
12	Treiber / Botones 1-8	0422.0750.0000	
13	Treiber/ Fuente 10pol. 1420 mm	0440.0831.0000	
14	Placa periféricos/ Fuente 16pol.955 mm	0440.0832.0000	
15	Fuente / Treiber 8pol. 1510 mm	0440.0833.0000	
16	Placa Monedas-Bobinas 2pol. 1010 mm	0460.0885.0000	
17	Unidad Monedas - Conector Hopper 3 10pol. 900 mm	0462.0755.0000	
18	Conector/ Hopper3 10pol. 260 mm	0462.0756.0000	
19	Conector Hopper/ Hopper 1-2 25pol. 420 mm	0443.0756.0000	
20	Unidad Monedas/ Monedero 10pol. 630 mm	0440.0820.0000	
21	Distribuidor Rodillos / Chasis Rodillos 15pol. 55 mm	0066.0755.0000	
22	Placa periféricos / Placa contadores 12pol. 1805 mm	0440.0864.0000	
23	Placa periféricos / NV10 8pol. 1365 mm	0667.0750.0000	
24	Placa luces intermedia/ Placa inferior 14pol. 290 mm	0440.0854.0000	
25	Treiber / Puerta 20pol. 110 mm	0440.0801.0000	
26	Placa luces superior/ Treiber 10pol. 110 mm	0440.0802.0000	
27	Placa periféricos / Distribuidor Rodillos 14pol 450 mm	0440.0870.0000	
28	Placa Periféricos / Distribuidor Rodillos 14pol. 1080 mm	0440.0871.0000	
29	Placa Periféricos / Distribuidor Rodillos 14pol. 285 mm	0440.0872.0000	
30	Placa luces superior/ devolutor 2pol.90 mm	0170.0800.0000	
31	Puerta de cajones	0440.0716.0000	
32	Puerta de hopper	0440.0715.0000	

Con este documento Costa Cálida se compromete en firme al pedido realizado de los accesorios señalados, de acuerdo con el contrato de distribución con Bally Wulff y a sus condiciones generales.

Firmado: \_\_\_\_\_